

## Automatická mostová pila



Montážní video



Přečtěte si před použitím



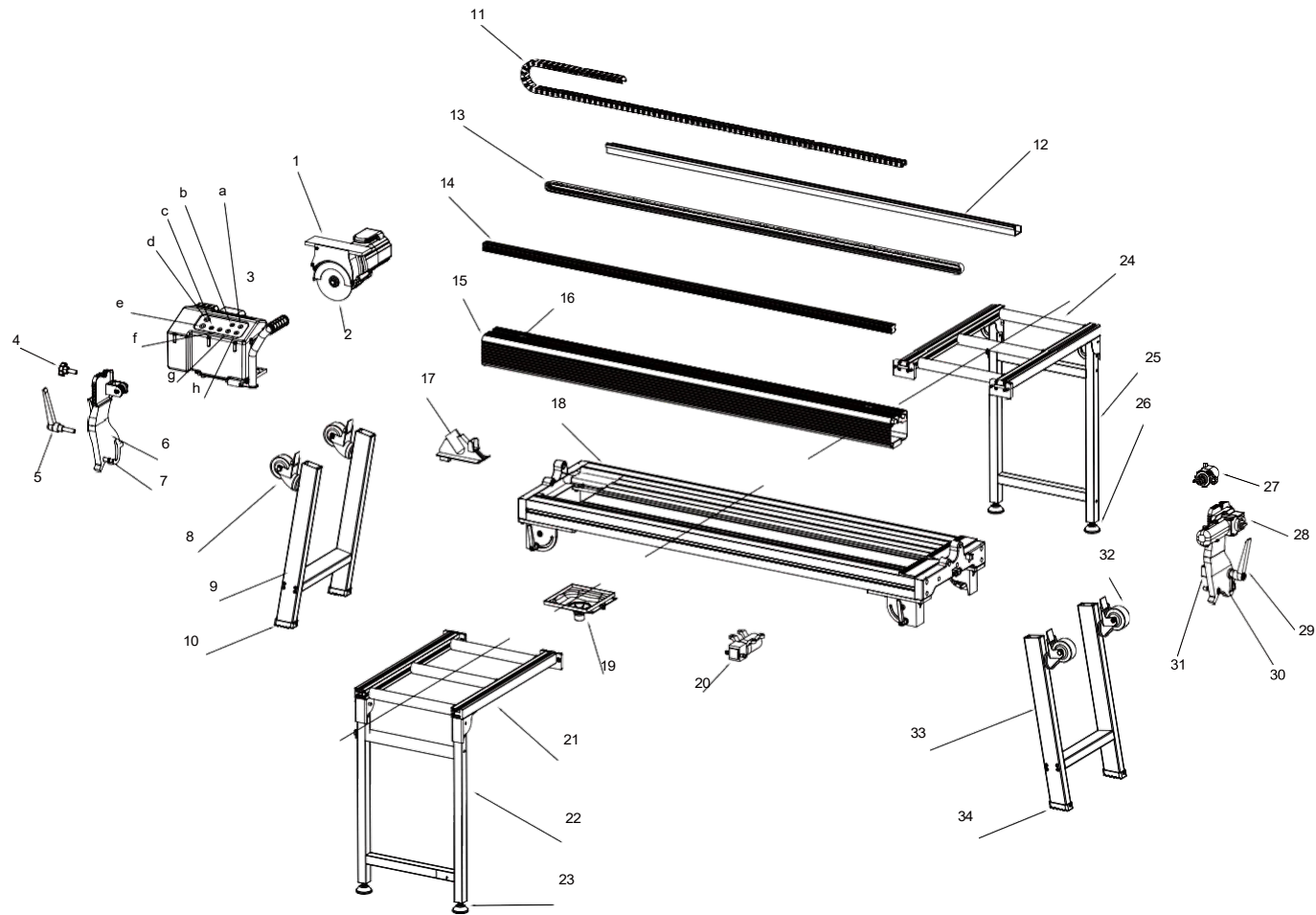

## Seznam náhradních dílů

1	Motor	18	Pracovní stůl
2	Řezný kotouč	19	Žlab
3	Ovládací panel	20	Vodní čerpadlo
4	Seřizovací šrouby synchronní řemenice	21	Pomocný nosník stolu
5	Rukojeť pro nastavení úhlu	22	Podpěrné sloupy
6	Upevňovací dlaho nosníku	23	Nastavení nožiček
7	Hřídel pro nastavení úhlu	24	Pomocný nosník stolu
8	Kola	25	Podpěrné sloupy
9	Skládací opěrné nohy	26	Nastavení nožiček
10	Protiskluzová guma	27	Synchronní řemenice
11	Vlečný řetěz	28	Řemenový motor
12	Držák vlečného řetězu	29	Rukojeť pro nastavení úhlu
13	Synchronní řemen	30	Hřídel pro nastavení úhlu
14	Lineární vedení	31	Laserové světlo
15	Řezací vodící lišta	32	Kola
16	Magnet pro snímání polohy	33	Skládací opěrné nohy
17	Vakuová štěrbiná	34	Protiskluzová guma

## Ovládací panel

a	Vodní čerpadlo	e	Spuštění/zastavení
b	Poloautomatické	f	Rychlost+
c	Rychlost -	g	Poloautomatický režim a režim Start/Stop
d	Hlavní vypínač/vypínač nouzového zastavení	h	Laser

## INDEX

- 1 Bezpečnostní varování
- 2 Aplikace
- 3 Návod k použití
- 4 Čištění a údržba
- 5 Příslušenství
- 6 Ochrana životního prostředí
- 7 Záruka

## 1. Bezpečnostní varování

### ⚠ Upozornění

Přečtěte si všechny bezpečnostní pokyny a varování dodané s elektrickým nářadím. Nedodržení níže uvedených pokynů může mít za následek úraz elektrickým proudem, požár a/nebo vážné zranění.

Všechna varování a pokyny si uschovejte pro budoucí použití.

Pojem "elektrické nářadí" použitý v bezpečnostních pokynech se vztahuje na elektrické nářadí napájené ze sítě (s napájecím kabelem) nebo na nářadí napájené z baterie (bez napájecího kabelu).

### Obecná bezpečnostní varování pro elektrické nářadí

#### 1.1 Bezpečnost na pracovišti

- a) Udržujte svůj pracovní prostor čistý a dobře osvětlený. Nepořádek nebo neosvětlené pracovní prostory mohou vést k nehodám.
- b) S elektrickým nářadím nepracujte v prostředí s nebezpečím výbuchu, kde se vyskytují hořlavé kapaliny, plyny nebo prach. Elektrické nářadí vytváří jiskry, které mohou zapálit prach nebo výpary.
- c) Při používání elektrického nářadí se nepřibližujte k dětem a okolostojícím osobám. Rozptýlení může vést ke ztrátě kontroly.

#### 1.2 Elektrická bezpečnost













- a) Zástrčka elektrického nářadí musí zapadnout do zásuvky. Zástrčka se nesmí nijak měnit. Nepoužívejte adaptérové zástrčky společně s elektricky uzemněným elektrickým nářadím. Neupravené zástrčky a odpovídající zásuvky snižují riziko úrazu elektrickým proudem.
- b) Vyvarujte se kontaktu těla s uzemněnými povrchy, jako jsou potrubí, topná tělesa, sporáky a chladničky. Pokud je vaše tělo uzemněno, hrozí zvýšené riziko úrazu elektrickým proudem.
- c) Elektrické nářadí uchovávejte mimo dosah deště nebo vlhkosti. Vniknutí vody do elektrického nářadí zvyšuje riziko úrazu elektrickým proudem.
- d) Nepoužívejte napájecí kabel nesprávně k přenašení elektrického nářadí, k jeho zavěšování ani k odpojování ze zásuvky. Přívodní kabel uchovávejte mimo dosah tepla, oleje, ostrých hran nebo pohyblivých částí. Poškozené nebo zamotané kabely zvyšují riziko úrazu elektrickým proudem.
- e) Při práci s elektrickým nářadím venku používejte pouze prodlužovací kabely, které jsou vhodné i pro venkovní použití. Použití prodlužovacího kabelu vhodného pro venkovní použití snižuje riziko úrazu elektrickým proudem.
- f) Pokud je provoz elektrického nářadí ve vlhkém prostředí nevyhnutelný, použijte proudový chránič. Použití proudového chrániče snižuje riziko úrazu elektrickým proudem.

#### 1.3 Osobní bezpečnost

- a) Buďte pozorní, dávejte pozor na to, co děláte, a pracujte s elektrickým nářadím s rozumem. Nepoužívejte elektrické nářadí, pokud jste unaveni nebo pod vlivem drog, alkoholu či léků. Chvilka nepozornosti při používání elektrického nářadí může způsobit vážné zranění.
- b) Používejte osobní ochranné pomůcky a vždy ochranné brýle. Nošení osobních ochranných pomůcek, jako je prachová maska, protiskluzová bezpečnostní obuv nebo ochrana sluchu, v závislosti na typu a způsobu použití elektrického nářadí, snižuje riziko zranění.

## Symboły

Následující ikony, které se používají pro tento nástroj. Před jejich použitím se ujistěte, že jim plně rozumíte.

	Přečtěte si návod k použití		Stroj řídí II
	Označení CE		Používejte ochranné
	Upozornění		Používejte chrániče sluchu
	Splňuje požadavky WEEE		Používejte ochranné
	Stroj řídí II		Varování před rizikem polezního plou
	Značka ETL		Používání segmentových noží je zakázáno

- c) **Vyhnete se nechtěnému spuštění. Před připojením, příjmem nebo přenášením elektrického nářadí k elektrické síti a/nebo k baterii se ujistěte, že je nářadí vypnuté.** Ponechání prstu na vypínači při nošení elektrického nářadí nebo připojení k napájení může způsobit nehodu.
- d) **Před zapnutím elektrického nářadí vyjměte nastavovací nástroje nebo klíče.** Nástroj nebo klíč umístěný v rotující části elektrického nářadí může způsobit zranění.
- e) **Vyhnete se abnormálnímu držení těla. Zajistěte si bezpečnou oporu a udržujte rovnováhu po celou dobu.** To vám umožní lépe ovládat elektrické nářadí v neočekávaných situacích.
- f) **Noste vhodné oblečení. Nenoste volné oblečení ani šperky.** Vlasy a oděv udržujte mimo dosah pohyblivých částí. Volný oděv, šperky nebo dlouhé vlasy mohou být zachyceny pohyblivými částmi.
- g) **Pokud je možné nainstalovat zařízení pro odsávání a sběr prachu, je třeba je správně připojit a používat.** Použití odsávání prachu může snížit nebezpečí vzniku prachu.
- h) **Nepřeceňujte se ve falešné bezpečnosti a nepřekračujte bezpečnostní pravidla pro elektrické nářadí, i když jste s ním po mnoha použitích obeznámeni.** Neopatrné jednání může vést k vážným zraněním během zlomků vteřiny.

#### 1.4 Použití a péče o elektrické nářadí

- a) **Nepřetěžujte elektrické nářadí. Používejte elektrické nářadí vhodné pro vaši práci.** Se správným elektrickým nářadím budete pracovat lépe a bezpečněji v určeném rozsahu výkonu.
- b) **Nepoužívejte elektrické nářadí, jehož vypínač je vadný.** Elektrické nářadí, které nelze zapnout nebo vypnout, je nebezpečné a musí být opraveno.
- c) **Před jakýmkoliv úpravami zařízení, výměnou bitů nebo odložením elektrického nářadí odpojte napájecí kabel a/nebo vyjměte odnímatelnou baterii.** Tímto opatřením zabráníte neúmyslnému spuštění elektrického nářadí.
- d) **Nepoužívané elektrické nářadí skladujte mimo dosah dětí. Nedovolte, aby elektrické nářadí používaly osoby, které s ním nejsou seznámeny nebo si nepřečetly tento návod.** Elektrické nářadí je nebezpečné, pokud ho používají nezkušené osoby.
- e) **Pečlivě udržujte elektrické nářadí a nástroje. Zkontrolujte, zda pohyblivé části správně fungují a nezasekávají se, zda nejsou zlomené nebo poškozené natolik, že by to zhoršilo funkci elektrického nářadí. Před použitím elektrického nářadí nechte poškozené díly opravit.** Mnoho nehod je způsobeno špatně udržovaným elektrickým nářadím.
- f) **Řezné nástroje udržujte ostré a čisté.** Pečlivě udržované řezné nástroje s ostrými břity se méně zasekávají a lépe se vedou.
- g) **Elektrické nářadí, příslušenství, nástroje atd. používejte v souladu s těmito pokyny. Vezměte v úvahu pracovní podmínky a prováděnou činnost.** Použití elektrického nářadí k jiným než určeným účelům může vést k nebezpečným situacím.
- h) **Udržujte rukojeti a držadla suché, čisté a zbavené oleje a mastnoty.** Kluzké rukojeti a úchopové plochy neumožňují bezpečný provoz a ovládání elektrického nářadí v nepředvídaných situacích.

#### 1.5 Použití a péče o akumulátorový nástroj

- a) **Akumulátory nabíjejte pouze nabíječkami doporučenými výrobcem.** Nabíječka vhodná pro určitý typ akumulátoru může při použití s jinými akumulátory způsobit požár.
- b) **V elektrickém nářadí používejte pouze vhodné baterie.** Použití jiných baterií může způsobit zranění nebo požár.
- c) **Nepoužívanou baterii uchovávejte mimo dosah kancelářských sponek, mincí, klíčů, hřebíků, šroubků nebo jiných malých kovových předmětů, které by mohly způsobit překlenutí kontaktů.** Zkrat mezi kontakty baterie může způsobit popáleniny nebo požár.
- d) **Při nesprávném použití může z baterie vytékat kapalina. Vyvarujte se kontaktu s ní. V případě náhodného kontaktu ji opláchněte vodou.** Pokud se tekutina dostane do očí, vyhledejte lékařskou pomoc. Vytékající kapalina z baterie může způsobit podráždění kůže nebo popáleniny.
- e) **Nepoužívejte poškozenou nebo upravenou baterii.** Poškozené nebo upravené baterie se mohou chovat nepředvídatelně a způsobit požár, výbuch nebo zranění.
- f) **Nevystavujte baterii ohni ani vysokým teplotám.** Oheň nebo teploty vyšší než 130 °C mohou způsobit výbuch.
- g) **Dodržte všechny pokyny pro nabíjení a nikdy nenabíjejte akumulátor nebo akumulátorové nářadí mimo teplotní rozsah uvedený v Provozních pokynech.** Nesprávné nabíjení nebo nabíjení mimo povolený teplotní rozsah může vést ke zničení akumulátoru a zvýšit riziko požáru.

#### 1.6 Servis

- a) **Elektrické nářadí nechte opravovat pouze kvalifikovaným personálem a pouze originálními náhradními díly.** Tím je zajištěna bezpečnost elektrického nářadí.
- b) **Nikdy nepoužívejte poškozené baterie.** Veškerou údržbu baterií by měl provádět pouze výrobce nebo autorizovaná servisní střediska. Dodržujte pokyny pro mazání a výměnu příslušenství.

## Další bezpečnostní varování výrobce

**NEOPUSŤTE**, aby pohodlí nebo znalost výrobku (získaná opakovaným používáním) nahradily přísné dodržování bezpečnostních pravidel brusky. Při nebezpečném nebo nesprávném použití tohoto nářadí můžete utrpět vážné zranění.

- S brusným kotoučem vždy používejte vhodný ochranný kryt. Ochranný kryt chrání obsluhu před úlomky brusného kotouče.
- Příslušenství musí být dimenzováno alespoň na rychlost doporučenou na štítku Varování nářadí.  
Kola a další příslušenství se při překročení jmenovité rychlosti mohou rozletět a způsobit zranění.
- Při provádění operací, při nichž se řezný nástroj může dotknout skrytého vedení nebo vlastní šňůry, držte nástroj za izolované úchopné plochy. Kontakt s vodičem pod napětím způsobí, že odkryté kovové části nářadí budou pod napětím a obsluha bude zasažena elektrickým proudem.
- Při použití brusných kotoučů s prohloubeným středem dbejte na to, abyste používali pouze kotouče vyztužené skelnými vlákny.
- Vždy používejte ochranné brýle. Obvyčejně dioptrické nebo sluneční brýle NEJSOU ochranné brýle.
- Před zahájením provozu kola pečlivě zkontrolujte, zda není prasklé nebo poškozené. Prasklé nebo poškozené kolo ihned vyměňte. Spustte nářadí (s ochranným krytem) bez zatížení asi na minutu a držte jej příliš daleko od ostatních. Pokud je kolo vadné, pravděpodobně se během této zkoušky oddělí.
- Používejte pouze příruby určené pro tento nástroj.
- Dávejte pozor, abyste nepoškodili vřetenou, přírubu (zejména montážní plochu) nebo výstupní přírubu.  
Poškození těchto dílů může mít za následek zlomení kola.
- NIKDY nepoužívejte nářadí s pilovými kotouči na dřevo nebo jinými pilovými kotouči. Takové nože při použití na brusce často kopou a způsobují ztrátu kontroly, což vede ke zranění osob.
- Držte nástroj pevně.
- Nepřibližujte ruce k rotujícím částem.
- Ujistěte se, že je šňůra čistá od kolečka. Neobtáčejte si šňůru kolem ruky nebo zápěstí. Při ztrátě kontroly nad nářadím se může šňůra omotat kolem vás a způsobit zranění.
- Před zapnutím vypínače se ujistěte, že se kotouč nedotýká obrobku.
- Před použitím nástroje na skutečném obrobku jej nechte chvíli běžet. Sledujte, zda nedochází k vibracím nebo kmitání, které by mohly znamenat špatnou instalaci nebo špatně vyvážené kolo.
- K broušení použijte určený povrch kotouče.
- Dávejte pozor na létající jiskry. Držte nářadí tak, aby jiskry létaly mimo vás a ostatní osoby na hořlavých materiálech.
- Nenechávejte nástroj v provozu. Nářadí používejte pouze v ruce.
- Nedotýkejte se obrobku bezprostředně po skončení práce; může být velmi nebezpečný a mohlo by dojít k popálení pokožky.
- VŽDY noste vhodné oblečení včetně triček s dlouhým rukávem. Kožené rukavice a dilenské zástěry, které chrání pokožku před kontaktem s brusky.
- Použití tohoto nářadí k broušení nebo obrusování některých výrobků Barvy a dřevo by mohlo uživatele vystavit prachu obsahujícímu nebezpečné látky. Používejte vhodnou ochranu dýchacích cest.

## 2. Aplikace

- Pro rovný a 45° řez, diagonální řez, bullnose hrany atd.
- Vestavěná vodní čerpadla a laserová linka
- Skládací nohy se zabudovanými kolečky pro přepravu
- Maximální hloubka řezu: 30 mm
- Vhodné k řezání keramiky, kameniny, porcelánu a dalších materiálů.

Model	TCSA1200	TCSA1600	TCSA1800	TCSA2400	TCSA1200A
Výkon	3000W	3000W	3000W	3000W	3000W
Napětí	230V/50Hz	230V/50Hz	230V/50Hz	230V/50Hz	110V/60Hz
Rychlost	12000 o/min	12000 o/min	12000 o/min	12000 o/min	12000 o/min
Řezací kotouč	120x20x1,3 mm	120x20x1,3 mm	120x20x1,3 mm	120x20x1,3 mm	4-3/4 x 3/4 x 1/16
Maximální řezný kotouč	135x20x10mm	135x20x10mm	135x20x10mm	135x20x10mm	5-1/4 x 3/4 x 3/8
Maximální hloubka řezu	30	30	30	30	1-3/16"
Maximální úhel řezu	45°	45°	45°	45°	45°
Úhlopříčná délka řezu (cm)	850x850	1130x1130	1270x1270	1690x1690	33-1/2 x 22-1/2
Délka řezu	1200 mm	1600 mm	1800 mm	2400 mm	48"

Výrobce si vyhrazuje právo na změnu specifikací bez předchozího upozornění. Specifikace se mohou v jednotlivých zemích lišit

### 3. Používání pokynů

Po zasunutí zástrčky se na digitálním panelu zobrazí "vypnuto".

Při čištění desky přístroje stiskněte Vypínač / nouzové tlačítko na 3 sekundy, na digitálním panelu se zobrazí "CO5".

#### 3.1 Model automatického řezání

Nejprve stiskněte tlačítko Start/Stop, rozsvítí se kontrolka Start, stroj začne pracovat automaticky po 3 sekundách. mezitím začne za 2 sekundy pracovat Vodní čerpadlo.

Stroj bude automaticky jezdit tam a zpět, po dokončení tohoto postupu se na digitálním panelu opět zobrazí "CO5".

- V případě nouzové situace stiskněte tlačítko Vypínač / nouzové zastavení a po vyřešení problému stiskněte tlačítko Start/Stop.

- Chcete-li zahájit řezání, stiskněte tlačítko Start/Stop a stroj začne řezat podle přednastavené vlny PWM.

- Řezací stroj přestane řezat, když dojde na konec.

- Nakonec se řezací stroj rychle vrátí do původní polohy a proces řezání je dokončen.

Pokud zařízení během automatické práce nedetekuje polohování koncového bodu, od spuštění po 8 minutách se zařízení plně funkčně zastaví, aby se zabránilo nebezpečí.

Digitální panel bliká 888. Stiskněte vypínač Start/Stop, stroj se může vrátit do výchozího bodu při 40 % rychlosti a funkce nouzového zastavení se automaticky vrátí do normálního režimu.

#### 3.2 Poloautomatický řezací model

- Stiskněte tlačítko Poloautomatický na 3 sekundy, zapne se model ručního řezání a rozsvítí se indikátor Manual.

- Stisknutím tlačítka Poloautomatický start/stop spustíte řezání.

- V modelu poloautomatického řezání pracují všechna tlačítka samostatně.

#### 3.3 Model ručního řezání

- Otočte tlačítko o 180° do manuální polohy, Vodní čerpadlo se automaticky zapne a na panelu se zobrazí A00, všechny ostatní funkce jsou v režimu Manual.

- Otočte tlačítko o 180° do polohy Automatic, stroj se opět vrátí do modelu Automatic a Semi-Automatic a na panelu se zobrazí C05.

#### 3.4 Pokyny pro panel

Ozubené kolo	Rychlost $\pm 3\%$
1	5,4 mm/s
2	6,0 mm/s
3	6,6 mm/s
4	7,5 mm/s
5	8,5 mm/s
6	9,2 mm/s
7	10,0 mm/s
8	10,9 mm/s
9	12,0 mm/s
10	13,0 mm/s

- **Rychlost+**: zrychlení při automatickém a poloautomatickém režimu, ale ne v modelu manuálního.

- **Rychlost-**: zpomalení při automatickém a poloautomatickém režimu, ale ne u modelu manuálního.

- **Laser**: zcela nezávislý a nepodléhá žádným programům, Stiskněte tlačítko Laser, indikátor laseru se rozsvítí. Po dalším stisknutí je laser vypnutý.

- **Vodní čerpadlo**: pracuje v modelu automatického řezání a modelu ručního řezání, ale ne v modelu poloautomatického řezání.

- **Poloautomatický režim**: Stiskněte tlačítko Poloautomatický režim na 3 sekundy, zapne se model ručního řezání a rozsvítí se indikátor Ruční.

- **Poloautomatické spuštění a zastavení**: spuštění poloautomatického řezání a zastavení poloautomatického řezání.

- **Vypínač - nouzový**: Stiskněte Vypínač na 3 sekundy, stroj je zapnutý; stiskněte Nouzový režim, všechny funkce přestanou fungovat, digitální panel bliká 000.

- **Start-Stop**: Stiskněte Start, stroj začne automaticky řezat; stiskněte Stop, stroj se může vrátit zpět. do výchozího bodu při rychlosti 40 % a funkce nouzového zastavení se automaticky vrátí do normálního režimu.

## 4. Čištění a údržba

### ▲ Upozornění

Před prováděním kontroly a údržby se vždy ujistěte, že je nářadí vypínač vypnut a odpojený od sítě.

- Nářadí a jeho větrací otvory je třeba udržovat v čistotě, pravidelně čistěte větrací otvory nářadí nebo kdykoli se začnou ucápat.
- Pravidelně kontrolujte všechny šrouby, zda nejsou uvolněné.
- Obvykle zkontrolujte izolaci šňůry, zda není porušena.

## 5. Příslušenství

- Toto příslušenství se doporučuje používat se zařízením uvedeným v této příručce.
- Použití jiného příslušenství nebo nástavců může vést ke zranění osob. Příslušenství nebo doplňky používejte pouze k uvedenému účelu.

## 6. Ochrana životního prostředí

- Nevyhazujte elektrické spotřebiče do domovního odpadu.
- Dodržujte místní předpisy pro likvidaci elektrických nebo bateriových výrobků.
- Recyklaci lze získat cenné materiály.
- Elektrické nebo bateriové komponenty použité pro stavbu jsou v souladu s nařízením evropské směrnice 2012/19/EU o odpadních elektrických a elektronických zařízeních a její transpozici do vnitrostátního práva. Použité elektrospotřebiče musí být sbírány odděleně a recyklovány způsobem šetrným k životnímu prostředí.
- Pro další informace nás kontaktujte.



## 7. Záruka

- Záruka se vztahuje na všechny výrobní nebo montážní vady v souladu s platnými právními předpisy. Záruka se nevztahuje na poruchy způsobené nesprávným používáním, přetížením, nedodržením Provozních pokynů a běžným opotřebením.
- Další informace naleznete ve všeobecných záručních podmínkách QT Technik spol. s r. o.

### CE shoda

Prohlašujeme na svou výlučnou odpovědnost, že výrobek popsaný na straně 6 je v souladu s následujícími normami nebo normativními dokumenty:  
EN 62841 podle ustanovení směrnice  
2014/30/EU, 2006/42/ES, 2011/65/EU.

Za technické podklady zodpovídá:  
Shanghai VINON Technology Co., Ltd  
4th Floor, Building 12 Nr 6055 Jinhai Road

Manager Director

17.11.2024

Shanghai VINON Technology Co., Ltd  
4th Floor, Building 12 Nr 6055 Jinhai Road

**Informace o dovozci**  
Dovozce a výhradní distributor pro Českou republiku a Slovensko

QT Technik spol. s r. o.  
Těšínská 2088/179  
710 00 Ostrava – Slezská Ostrava  
Česká republika  
IČ: 61977837  
DIČ: CZ 61977837