



Ruční řezačka na obklady C-Lion

TCB600
TCB800
TCB1000
TCB1200
Pokyny k použití



Instruktažní video



Před použitím si přečtěte



1. Bezpečnostní upozornění

⚠ Upozornění

Přečtěte si všechna bezpečnostní upozornění a pokyny k tomuto elektrickému nářadí.

Nedodržení těchto pokynů může vést k vážnému poranění. Všechna upozornění a pokyny uschovejte pro budoucí použití.

2. Použití

Rozměry				
(mm)	(mm)	(mm)	(mm)	(mm)
600	22 X 3 X 5	600	424 X 424	3-18
800	22 X 3 X 5	800	560 X 560	3-18
1000	22 X 3 X 5	1000	700 X 700	3-18
1200	22 X 3 X 5	1200	850 X 850	3-18

Je určena k řezání všech druhů keramických obkladů a dlažeb, jako jsou obkladové dlaždice, leštěné dlaždice a glazované leštěné dlaždice.

3. Návod k montáži



3.1 Odšroubujte šroub, uvolněte kulový nástavec a vyjměte řezací kolečko.



3.2 Povolte držák, vložte řezací kolečko a poté držák znovu zajistěte.

Pro řezání dlaždic o tloušťce 4 mm zvolte nastavení 4, pro řezání dlaždic o tloušťce 10 mm zvolte nastavení 10 atd.

3.3 Připevněte pevné a otočné vodítko dvěma šrouby a poté nastavte boční pravítko na požadovaný úhel.



4. Pokyny k použití

Řez musí být veden souvisle a zřetelně.

Před provedením řezu vždy nejprve vyznačte linii na povrchu dlaždice.

Na dlaždici stačí vyvíjet jen mírný tlak, aby byl řez hladký a rovný.

Během práce nevyvíjejte nadměrný tlak, protože by mohlo dojít k nerovnému řezu a poškození řezacího kolečka.

Na řezacím kolečku je vyznačena tloušťka řezaných dlaždic. Pro dlaždice o tloušťce 4 mm zvolte nastavení 4, pro dlaždice o tloušťce 10 mm zvolte nastavení 10 atd.



Řez pod úhlem 90°

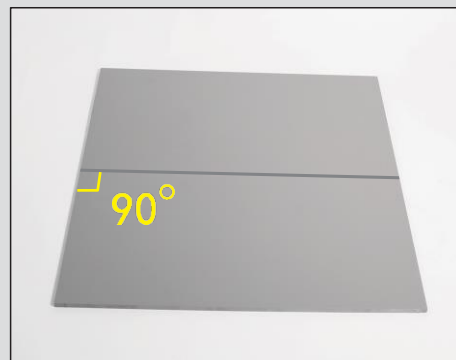
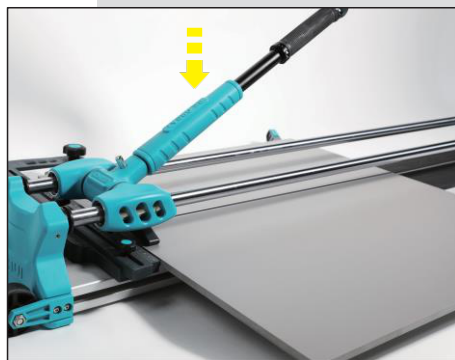
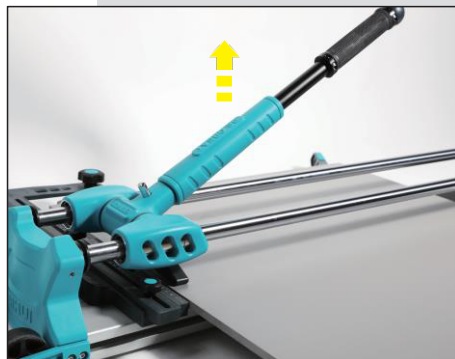
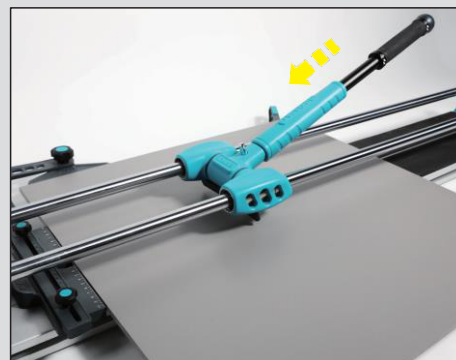
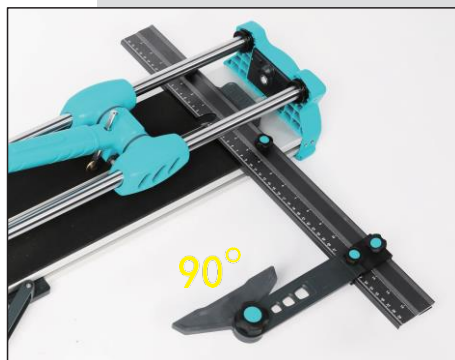

Řez pod úhlem 45°

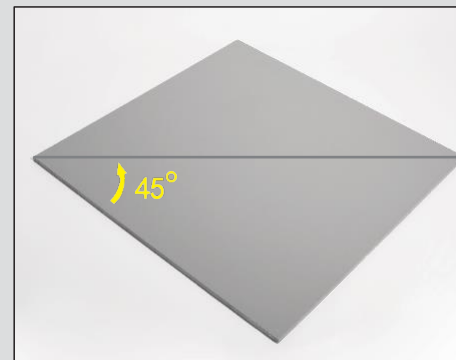
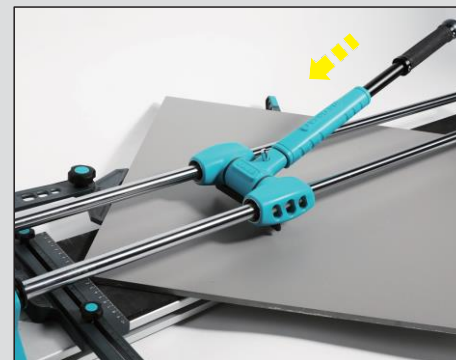
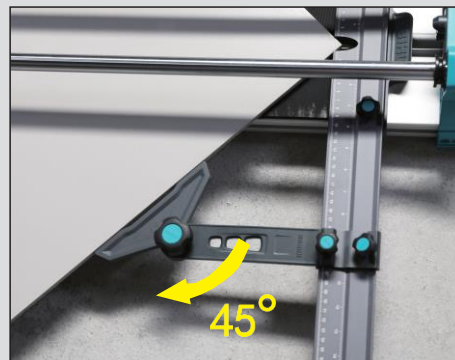

LED osvětlení pro práci za zhoršených světelných podmínek (s výjimkou modelu 600 mm).
Laser pro přesné řezání (s výjimkou modelu 600 mm).



Prodloužené sklopné podpěry: 2 ks pro modely 600 mm, 800 mm a 1000 mm, 4 ks pro model 1200 mm.
Profesionální pravítko: 1 m pro modely 800 mm, 1000 mm a 1200 mm, pravítko 60 cm pro model 600 mm.
Transportní kolečka: k dispozici pro modely 1000 mm a 1200 mm.

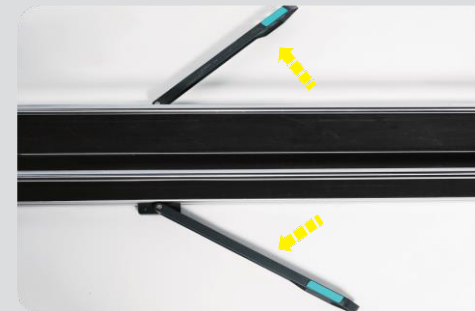

5. Čištění a údržba

Odstraňte z řezačky na dlaždice veškeré nečistoty a zbytky materiálu.
Pokud je řezací kolečko opotřebované, vyměňte je.
Pokud nefunguje LED osvětlení a laser, vyměňte akumulátor.

7. Záruka

Záruka se vztahuje na všechny výrobní nebo montážní vady v souladu s platnými právními předpisy. Záruka se nevztahuje na poruchy způsobené nesprávným používáním, přetížením, nedodržením návodu k obsluze a běžným opotřebením. Další naleznete ve všeobecných záručních podmínkách QT Technik spol. s r.o.

Informace o dovozcích
Dovozce a výhradní distributor pro Českou republiku a Slovensko
QT Technik spol. s r.o.
Těšínská 2088/179
710 00 Ostrava – Slezská Ostrava
Česká republika
IČ: 61977837
DIČ: CZ 61977837

QT Technik spol. s r.o. odpovídá za uvedení tohoto výrobku na trh v EU a zajišťuje technickou podporu, servis a reklamacie v souladu s platnými právními předpisy.