

Samonivelační laserová vodováha se zeleným paprskem



 Před použitím si přečtete

CE FDA FC RoHS



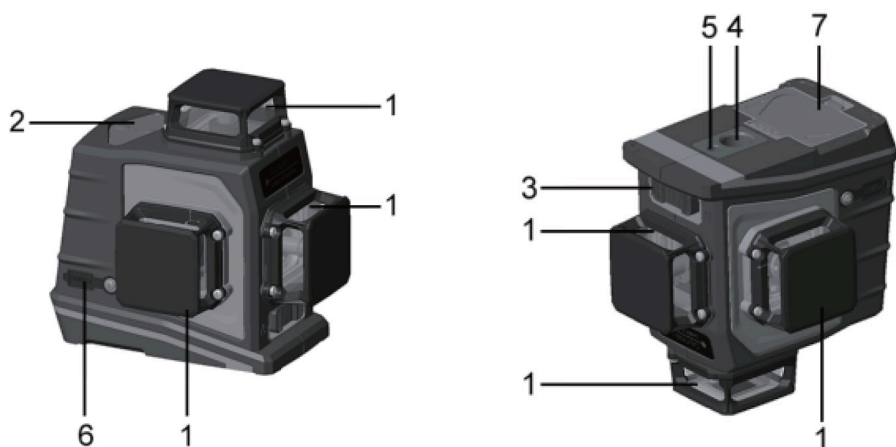

Přehled produktů

1	Okno pro 360° přehledný paprsek	
2	Klávesnice	
3	Uzamykací spínač	
4	Držák se závitem 5/8"-11	
5	Držák se závitem 1/4"-20	
6	Nabíjecí port USB	
7	Kryt baterie	
8	Nabíječka 3 v 1 UK . EU . USA	
9	1 x lithium-iontová baterie	
10	Laserová cílová deska	
11	Zelené brýle	
12	Držák s nastavovací a vodovážnou lištou	
13	Magnetický držák PV3 a PV6+	

INDEX

- 1 Bezpečnostní upozornění
- 2 Aplikace
- 3 Návod k použití Čištění a
- 4 Údržba Příslušenství
- 5 Ochrana životního
- 6 Prostředí
- 7 Záruka

1. Bezpečnostní upozornění

▲ Upozornění

Přečtěte si všechny bezpečnostní pokyny a varování dodané s elektrickým nářadím. Nedodržení níže uvedených pokynů může mít za následek úraz elektrickým proudem, požár a/nebo vážné zranění.

Všechna varování a pokyny si uschovejte pro budoucí použití.

Pojem "elektrické nářadí" použitý v bezpečnostních pokynech se vztahuje na elektrické nářadí napájené ze sítě (s napájecím kabelem) nebo na nářadí napájené z baterie (bez napájecího kabelu).

Obecná bezpečnostní upozornění pro elektrické nářadí

1.1 Bezpečnost na pracovišti

- a) Udržujte svůj pracovní prostor čistý a dobře osvětlený. Nepořádek nebo neosvětlené pracovní prostory mohou vést k nehodám.
- b) S elektrickým nářadím nepracujte v prostředí s nebezpečím výbuchu, kde se vyskytují hořlavé kapaliny, plyny nebo prach. Elektrické nářadí vytváří jiskry, které mohou zapálit prach nebo výparu.
- c) Při používání elektrického nářadí se nepřibližujte k dětem a okolostojícím osobám. Rozptýlení může vést ke ztrátě kontroly.

1.2 Elektrická bezpečnost

- a) Zástrčka elektrického nářadí musí zapadnout do zásuvky. Zástrčka se nesmí nijak měnit. Nepoužívejte adaptérové zástrčky společně s elektricky uzemněným elektrickým nářadím. Neupravené zástrčky a odpovídající zásuvky snižují riziko úrazu elektrickým proudem.
- b) Vyvarujte se kontaktu těla s uzemněnými povrchy, jako jsou potrubí, topná tělesa, sporáky a chladničky. Pokud je vaše tělo uzemněno, hrozí zvýšené riziko úrazu elektrickým proudem.
- c) Elektrické nářadí uchovávejte mimo dosah deště nebo vlhkosti. Vniknutí vody do elektrického nářadí zvyšuje riziko úrazu elektrickým proudem.
- d) Nepoužívejte napájecí kabel nesprávně k přenášení elektrického nářadí, k jeho zavěšování ani k odpojování ze zásuvky. Přívodní kabel uchovávejte mimo dosah tepla, oleje, ostrých hran nebo pohyblivých částí. Poškozené nebo zamořené kabely zvyšují riziko úrazu elektrickým proudem.
- e) Při práci s elektrickým nářadím venku používejte pouze prodlužovací kabely, které jsou vhodné i pro venkovní použití. Použití prodlužovacího kabelu vhodného pro venkovní použití snižuje riziko úrazu elektrickým proudem.
- f) Pokud je provoz elektrického nářadí ve vlhkém prostředí nevyhnutelný, použijte proudový chránič. Použití proudového chrániče snižuje riziko úrazu elektrickým proudem.

Symbols

Následující ikony, které se používají pro tento nástroj. Před jejich použitím se ujistěte, že jim plně rozumíte.

	Před použitím si přečtěte		Používejte ochranné rukavice
	Označení CE		Používejte chrániče sluchu
	Upozornění		Používejte ochranné brýle
	Spĺňuje požadavky WEEE		

1.3 Osobní bezpečnost

- a) **Budte pozorní, dávejte pozor na to, co děláte, a pracujte s elektrickým nářadím s rozumem. Nepoužívejte elektrické nářadí, pokud jste unavení nebo pod vlivem drog, alkoholu či léků.** Chvilka nepozornosti při používání elektrického nářadí může způsobit vážné zranění.
- b) **Používejte osobní ochranné pomůcky a vždy ochranné brýle.** Nošení osobních ochranných pomůcek, jako je protiprachová maska, protiskluzová bezpečnostní obuv, tvrdý klobouk nebo ochrana sluchu, v závislosti na typu a způsobu použití elektrického nářadí, snižuje riziko zranění.
- c) **Vyhnete se neúmyslnému spuštění. Před připojením, příjmem nebo přenášením elektrického nářadí k elektrické síti a/nebo k baterii se ujistěte, že je nářadí vypnuté.** Ponechání prstu na vypínači při nošení elektrického nářadí nebo j e h o připojení k napájení může způsobit nehodu.
- d) **Před zapnutím elektrického nářadí vyjměte nastavovací nástroje nebo klíče.** Nástroj nebo klíč umístěný v rotující části elektrického nářadí může způsobit zranění.
- e) **Vyhnete se abnormálnímu držení těla. Zajistěte si bezpečnou oporu a udržujte rovnováhu po celou dobu.** To vám umožní lépe ovládat elektrické nářadí v neočekávaných situacích.
- f) **Noste vhodné oblečení. Nenoste volné oblečení ani šperky.** Udržujte vlasy a oděv mimo dosah pohyblivých částí. Volný oděv, šperky nebo dlouhé vlasy mohou být zachyceny pohyblivými částmi.
- g) **Pokud je možné nainstalovat zařízení pro odsávání a sběr prachu, je třeba je správně připojit a používat.** Použití odsávání prachu může snížit nebezpečí vzniku prachu.
- h) **Nepřeceňujte se ve falešné bezpečnosti a nepřekračujte bezpečnostní pravidla pro elektrické nářadí, i když jste s ním po mnoha použitích obeznámeni.** Neopatrné jednání může vést k vážným zraněním během zlomků vteřiny.

1.4 Použití a péče o elektrické nářadí

- a) **Nepřetěžujte elektrické nářadí. Používejte elektrické nářadí vhodné pro vaši práci.** Se správným elektrickým nářadím budete pracovat lépe a bezpečněji v určeném rozsahu výkonu.
- b) **Nepoužívejte elektrické nářadí, jehož spínač je vadný.** Elektrické nářadí, které nelze zapnout nebo vypnout, je nebezpečné a musí být opraveno.
- c) **Před jakýmkoliv úpravami zařízení, výměnou bitů nebo odložením elektrického nářadí odpojte napájecí kabel a/nebo vyjměte odpojitelnou baterii.** Tímto opatřením zabráníte neúmyslnému spuštění elektrického nářadí.
- d) **Nepoužívané elektrické nářadí skladujte mimo dosah dětí. Nedovoďte, aby elektrické nářadí používaly osoby, které s ním nejsou seznámeny nebo si nepřečetly tento návod.** Elektrické nářadí je nebezpečné, pokud ho používají nezkušené osoby.
- e) **Pečlivě udržujte elektrické nářadí a vkládací nástroje. Zkontrolujte, zda pohyblivé části správně fungují a nezasekávají se, zda nejsou zlomené nebo poškozené natolik, že by to zhoršilo funkci elektrického nářadí. Před použitím elektrického nářadí nechte poškozené díly opravit.** Mnoho nehod je způsobeno špatně udržovaným elektrickým nářadím.
- f) **Řezné nástroje udržujte ostré a čisté.** Pečlivě udržované řezné nástroje s ostrými břity se méně zasekávají a lépe se vedou.
- g) **Elektrické nářadí, příslušenství, nástroje atd. používejte v souladu s těmito pokyny. Vezměte v úvahu pracovní podmínky a prováděnou činnost.** Použití elektrického nářadí k jiným než určeným účelům může vést k nebezpečným situacím.
- h) **Udržujte rukojeti a držadla suché, čisté a zbavené oleje a mastnoty.** Kluzké rukojeti a úchopové plochy neumožňují bezpečný provoz a ovládání elektrického nářadí v nepředvídaných situacích.

1.5 Použití a péče o akumulátorový nástroj

- a) **Akumulátory nabíjejte pouze nabíječkami doporučenými výrobcem.** Nabíječka vhodná pro určitý typ akumulátoru může při použití s jinými akumulátory způsobit požár.
- b) **V elektrickém nářadí používejte pouze vhodné baterie.** Použití jiných baterií může způsobit zranění nebo požár.
- c) **Nepoužívanou baterii uchovávejte mimo dosah kancelářských sponek, mincí, klíčů, hřebíků, šroubků nebo jiných malých kovových předmětů, které by mohly způsobit překlenutí kontaktů.** Zkrat mezi kontakty baterie může způsobit popálení nebo požár.
- d) **Při nesprávném použití může z baterie vytékat kapalina. Vyvarujte se kontaktu s ní. V případě náhodného kontaktu ji opláchněte vodou. Pokud se tekutina dostane do očí, vyhledejte další lékařskou pomoc.** Vytékající kapalina z baterie může způsobit podráždění kůže nebo popálení.
- e) **Nepoužívejte poškozenou nebo upravenou baterii.** Poškozené nebo upravené baterie se mohou chovat nepředvídatelně a způsobit požár, výbuch nebo zranění.
- f) **Nevystavujte baterii ohni ani vysokým teplotám.** Oheň nebo teploty vyšší než 130 °C mohou způsobit výbuch.
- g) **Dodržujte všechny pokyny pro nabíjení a nikdy nenabíjejte akumulátor nebo akumulátorové nářadí mimo teplotní rozsah uvedený v návodu k obsluze.** Nesprávné nabíjení nebo nabíjení mimo povolený teplotní rozsah může vést ke zničení akumulátoru a zvýšit riziko požáru.

1.6 Služba

- a) **Elektrické nářadí nechte opravovat pouze kvalifikovaným personálem a pouze originálními náhradními díly.** Tím je zajištěna bezpečnost elektrického nářadí.
- b) **Nikdy nepoužívejte poškozené baterie.** Veškerou údržbu baterií by měl provádět pouze výrobce nebo autorizovaná servisní střediska. Dodržujte pokyny pro mazání a výměnu příslušenství.

Další bezpečnostní upozornění výrobce

POZOR:

Před použitím tohoto laserového nástroje si přečtěte všechny pokyny. Neodstraňujte z nástroje žádné štítky.

- Laserový nástroj nenastavujte ve výšce očí a nepracujte s ním v blízkosti odrazivého povrchu, protože laserový paprsek by mohl být promítnut do vašich očí nebo do očí jiných osob.
- Během provozu výrobku dávejte pozor, abyste nevystavili oči vyzařujícímu laserovému paprsku (zdroj zeleného/červeného světla). Dlouhodobé vystavení laserovému paprsku může být pro vaše oči nebezpečné.
- Nepokoušejte se sledovat laserový paprsek přes optické nástroje, jako je dalekohled, protože by mohlo dojít k vážnému poranění očí.
- Laser nijak nerozbeřte ani neupravujte. Úpravy nástroje mohou vést k nebezpečnému vystavení laserovému záření.
- Nepoužívejte laser v blízkosti dětí a nedovoďte dětem, aby s laserem pracovali. Mohlo by dojít k vážnému poranění očí.
- Vystavení paprsku laseru třídy 2 se považuje za bezpečné po dobu maximálně 0,25 sekundy. Reflexy očních víček obvykle poskytují dostatečnou ochranu.
- Doba prvního nabíjení se doporučuje delší než 8 hodin. Doba každého nabíjení není kratší než 6 hodin, ale ne delší než 24 hodin.
- Pokud bliká indikátor slabé baterie nebo se laserový nástroj vypne z důvodu nízkého stavu energie, nabíjte jej do 24 hodin.
- Nejlepší teplota nabíjení: 0 °C až 20 °C (32°F-68°F)
- Pokud zařízení delší dobu nepoužíváte, plně nabíjte a vyjměte baterii. Baterii skladujte v suchém prostředí a při pokojové teplotě.
- Pokud lithiovou baterii nepoužíváte delší dobu, nabíjejte ji jednou za 6 měsíců, přičemž doba každého nabíjení nesmí být kratší než 6 hodin.

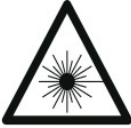
<p>POZOR! Laserový výrobek třídy 2 Max. Výstupní výkon: ≤ 1mW Vlnová délka: 505nm-670nm LASEROVÉ ZÁŘENÍ: NEZÍREJTE DO PAPERSKU. NEVYSTAVUJTE PŘÍMO OČI. VYHNOUT SE POHLEDU POMOCÍ OPTICKÝCH PŘÍSTROJŮ.</p>	 IEC /EN 60825-1
---	--

2. Aplikace

- 360° samonivelační laserová vodováha se zeleným paprskem a 12 liniemi
- Pomocné upevnění obkladů, dekorace stěn, upevnění podlahových obkladů, schodištové zábradlí, oplechovaný strop, podlahová dlažba, omítky atd.

Model	LLG12
Laserová třída	Třída 2 (IEC/EN60825-1/2014), ≤1mW
Vlnová délka laseru	520 ± 10 nm
Přesnost nivelace	±3mm/10m
Horizontální/vertikální přesnost	±3mm/10m
Rozsah vyrovnání/kompensace	4°±1°
Pracovní vzdálenost (čára)	30m
Pracovní vzdálenost (linie s detektorem)	60m
Provozní doba (všechny laserové paprsky zapnuté)	5 hodin
Zdroj energie	Li-ion baterie
Stupeň krytí IP	IP54
Rozsah provozní teploty	-10°C - + 50°C
Rozsah skladovacích teplot	-20°C - + 70°C
Držák na stativ	1/4", 5/8"
S pulzní funkcí	20m
S laserovým přijímačem	5-100m

Poznámka:

Vzhled a specifikace se mohou lišit z důvodu vylepšení výrobku. Pracovní vzdálenost se liší v závislosti na provozním prostředí.

3. Používání pokynů

Pokud nářadí nepoužíváte, vypněte jej a zámek kyvadla uveďte do uzamčené polohy.

- V ručním režimu je samonivelace vypnutá. Není zajištěna přesnost vyrovnání paprsku.
- Laserový nástroj je zapečetěn a kalibrován v závodě s uvedenou přesností.
- Doporučuje se provést kontrolu přesnosti před prvním použitím a pravidelné kontroly během budoucího používání, zejména u přesných rozvržení.

3.1 Provozní režimy

3.1.1 Zapněte laserový nástroj:

- Krátkým stisknutím tlačítka napájení zapněte laserový nástroj.

3.1.2 Vypněte laserový nástroj:

- Krok 1: Přesuňte přepínač kyvadla/převodu do polohy Locked.
- Krok 2: Stisknutím a podržením tlačítka napájení na ≥ 2 sekundy laserový nástroj vypněte.

Poznámka: Laserovou vodováhu lze vypnout pouze tehdy, když je kyvadlo v uzamčené poloze.

3.1.3 Provozní režimy

Po zapnutí se na měřicím přístroji zapnou všechny paprsky. Chcete-li změnit provozní režim, stisknete tlačítko napájení.

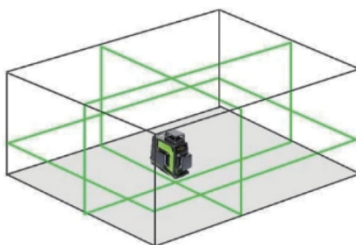

Opakovaným krátkým stisknutím tlačítka napájení přepnete složení různých laserových čar.

Měřicí přístroj má několik provozních režimů, mezi kterými můžete kdykoli přepínat.

- Generování horizontální laserové roviny a jedné vertikální laserové roviny.
- Generování horizontální laserové roviny,
- Generování vertikální laserové roviny,
- Generování dvou vertikálních laserových rovin,
- Generování horizontální laserové roviny a dvou vertikálních laserových rovin.

Svislé a vodorovné linie

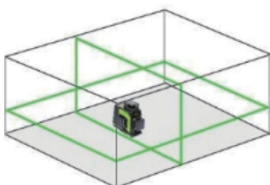

Vodorovná čára

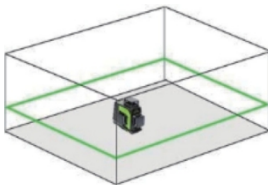

Svislá čára

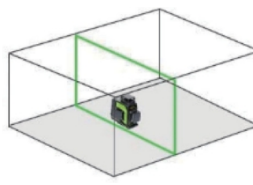

Dvě vertikální linie

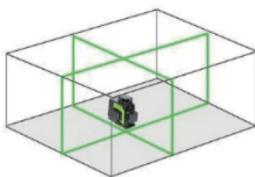

Vodorovné a svislé linie

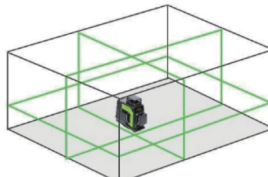

Svislé a vodorovné linie

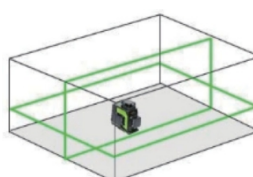

Všechny provozní režimy lze zvolit s automatickým vyrovnáváním i bez něj.

3.1.4 Přepněte do pulzního režimu:

- Stisknutím pulzního tlačítka "P" zapněte pulzní režim.

Poznámka: Laserová vodováha může pracovat s laserovým přijímačem v pulzním režimu.

3.1.5 Indikace LED:

- Je trvale červený a bliká pouze při nízkém stavu baterie.

3.1.6 Laserová cílová deska



- Udržujte laserovou terčovou desku v dostatečné vzdálenosti od kardiostimulátorů. Magnety na laserové terčové desce vytvářejí pole, které může narušit funkci kardiostimulátorů.
- Udržujte laserovou terčovou desku mimo dosah magnetických datových médií a magneticky citlivých zařízení. Působení magnetů na laserovou terčovou desku může vést k nevratné ztrátě dat.

3.2 Režim samonivelace

- Je aktivován, když je kyvadlo/převodovka přepnuta do odemčené polohy.
- Laserový paprsek (paprsky) rychle bliká (blikají), když je nástroj mimo rozsah samonivelace ($4^{\circ} \pm 1^{\circ}$).

3.3 Manuální režim

- Je aktivován, když je kyvadlo/převodovka přepnuta do uzamčené polohy.
- Umožňuje polohovat laserový nástroj pod různými úhly pro promítání nerovných přímek nebo bodů.
- Laserový paprsek (paprsky) bliká (blikají) přibližně každých 3-5 sekund, aby upozornil uživatele.

Upozornění: Laserový paprsek (paprsky) promítaný v manuálním režimu nelze použít jako horizontální nebo vertikální referenční bod.

3.4 Pulzní režim

- V pulzním režimu může laserový nástroj pracovat s laserovým detektorem pro práci v jasnějším prostředí nebo na větší pracovní vzdálenost.
- Stisknutím pulzního tlačítka "P" zapněte pulzní režim.
- Opětovným stisknutím pulzního tlačítka "P" se vrátíte do normálního režimu.

Upozornění: V pulzním režimu je laserový paprsek slabší.

4. Čištění a údržba

- Neskladujte laserový nástroj na přímém slunečním světle a nevystavujte jej vysokým teplotám.
- Kryt a některé vnitřní části jsou vyrobeny z plastů a mohou se při vysokých teplotách deformovat.
- Vnější plastové díly lze čistit vlhkým hadříkem. Přestože jsou tyto díly odolné vůči rozpouštědlům, NIKDY nepoužívejte rozpouštědla. Před uskladněním odstraňte z nářadí vlhkost měkkým suchým hadříkem.
- Pokud nářadí nepoužíváte, uložte jej do pouzdra. Pokud nářadí skladujete delší dobu, vyjměte před uskladněním baterie, abyste předešli možnému poškození.

5. Příslušenství

- Toto příslušenství se doporučuje používat se zařízením uvedeným v této příručce.
- Použití jiného příslušenství nebo nástavců může vést ke zranění osob. Příslušenství nebo doplňky používejte pouze k uvedenému účelu.
- Další informace o tomto příslušenství získáte u místního distributora.

- a) Stativ
- b) Přijímač

6. Ochrana životního prostředí

- Nevyhazujte elektrické spotřebiče do domovního odpadu.
- Dodržujte místní předpisy pro likvidaci elektrických nebo bateriových výrobků.
- Recyklací lze získat cenné materiály.
- Elektrické nebo bateriové komponenty použité pro konstrukci jsou v souladu s nařízením Evropské směrnice 2012/19 / odpadní elektrická a elektronická zařízení a transpozice do vnitrostátního práva., použité elektrické spotřebiče musí být shromažďovány a recyklovány způsobem šetrným k životnímu prostředí. - Pro další informace nás kontaktujte.



7. Záruka

Laserový nástroj prošel přísnou a komplexní kontrolou výrobku. Jsme přesvědčeni o kvalitě našich výrobků a nabízíme vynikající záruku pro profesionální uživatele výrobků.

Nabízíme roční omezenou záruku od data nákupu za předpokladu, že:

- Doklad o nákupu
- Slušné opotřebení
- Nebyly opravovány neoprávněnými osobami.
- Nebyl zneužit

Vadné výrobky budou bezplatně nebo podle našeho uvážení opraveny nebo vyměněny, pokud budou spolu s dokladem o koupi zaslány našemu autorizovanému distributorovi (distributorům).

Tato záruka se nevztahuje na:

- Závady způsobené náhodným poškozením
- Nepoužívání v souladu s pokyny výrobce
- Závady způsobené údržbou nebo renovací bez našeho povolení.
- Záruka se nevztahuje na kalibraci a pečť.
- Další informace naleznete ve všeobecných záručních podmínkách QT Technik spol. s r.o..

CE shoda

Prohlašujeme na svou výlučnou odpovědnost, že výrobek popsaný na straně 6 je v souladu s následujícími normami nebo normativními dokumenty:

EN 62841 podle ustanovení směrnice
2014/30/EU, 2006/42/ES, 2011/65/EU.

Za technické podklady zodpovídá:
Shanghai VINON Technology Co., Ltd
4th Floor, Building 12 Nr 6055 Jinhai Road

Managing Director

15.12.2024

Shanghai VINON Technology Co., Ltd
4th Floor, Building 12 Nr 6055 Jinhai Road

Informace o dovozci

Dovozce a výhradní distributor pro Českou republiku a Slovensko

QT Technik spol. s r.o.

Těšínská 2088/179

710 00 Ostrava – Stezská Ostrava

Česká republika

IČ: 61977837

DÍČ: CZ 61977837