

Elektrická ruční míchačka

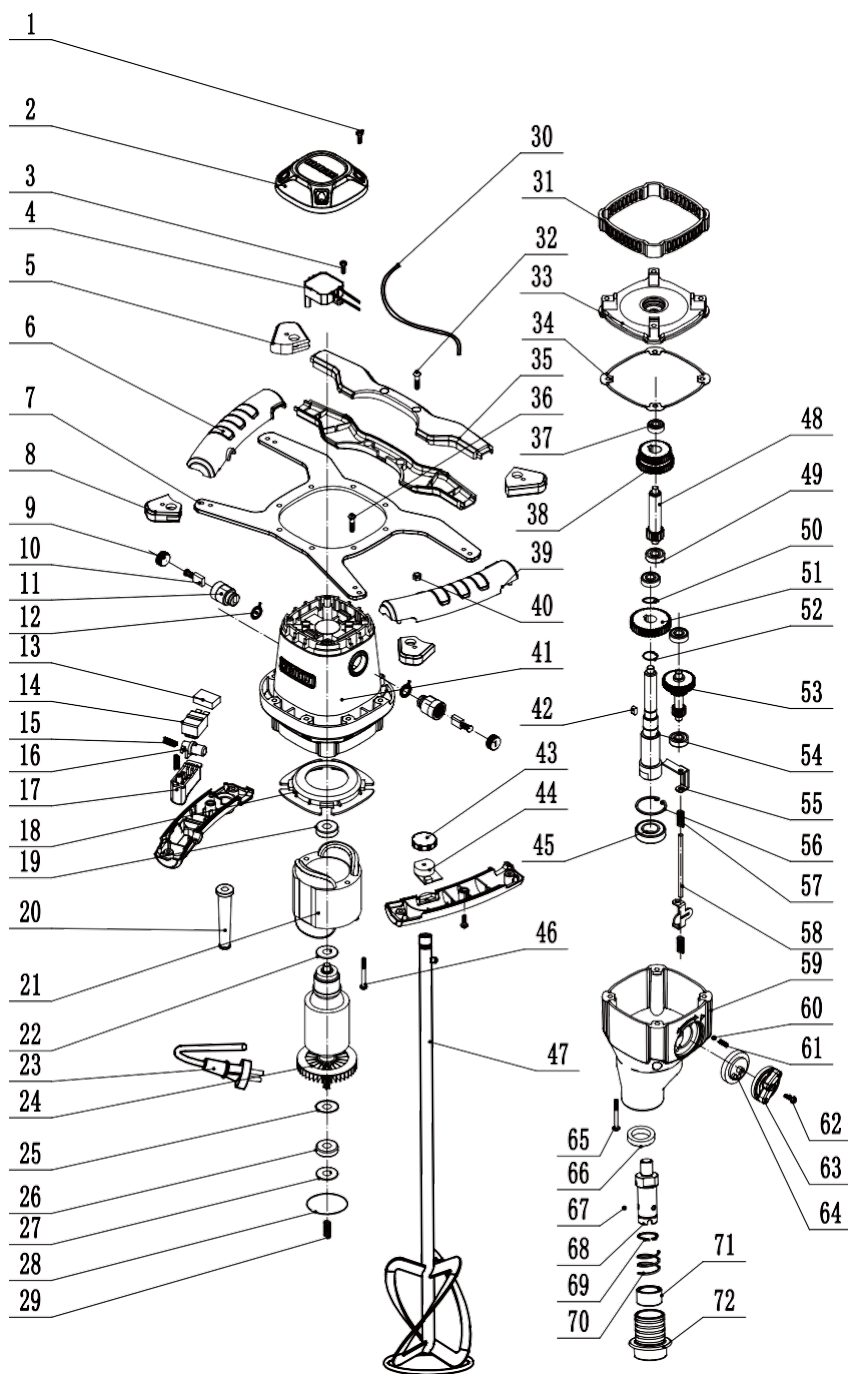

Před použitím si přečtěte





Seznam náhradních dílů

| | | | |
|----|---|----|--|
| 1 | Šroub s křížovou zápustnou hlavou ST4.2X14 | 40 | Matice M5 |
| 2 | Zadní kryt PA6-GF30 | 41 | Pouzdro PA6-GF30 |
| 3 | Šroub s křížovou zápustnou hlavou ST3*10-F | 42 | Plochý klíč 5*5*10 mm |
| 4 | Michádló s pozvolným rozběhem 110V | 43 | Knoflík regulace otáček PA6-GF30 |
| 5 | Přední gumový rohový chránič | 44 | Potenciometr, délka drátu 380 mm |
| 6 | Pravá rukojeť PA6-GF30+TPR | 45 | Kuličkové ložisko 6003RS |
| 7 | Ocelová podpěra A3 | 46 | Křížový samoezný šroub ST4*60-F |
| 8 | Zadní pryžová ochrana rohů | 47 | Michací tyč |
| 9 | Kryt rukojeti kartáče | 48 | Druhá převodová hřídel, 40Cr |
| 10 | Uhlíkový kartáč | 49 | Kuličkové ložisko 607Z |
| 11 | Kartáčové rukojeti | 50 | Pojistný kroužek Φ 14 RL |
| 12 | Pružina kartáče | 51 | Výstupní zuby 40Cr |
| 13 | Kapacita 0,33 μ F, délka vedení X2 130 mm, páskový drát 6 mm | 52 | Pojistný kroužek ϕ 17 |
| 14 | Spínač 30A 60VDC T85 5E4 | 53 | První hnací hřídel převodovky, 40Cr+ jemné frézování |
| 15 | Pružina spínače , 65Mn, Φ 0,8* ϕ 7*27,5 | 54 | Výstupní hřídel 40Cr |
| 16 | Tlačítko samočinné blokace PA6-GF30 | 55 | Podložka řazení Q235 černá |
| 17 | Spínací tlačítko PA6-GF30 | 56 | Obvodový kroužek ϕ 35 |
| 18 | Čelní sklo PA6-GF30 | 57 | Pružina Pick, uhlíková ocel ϕ 1* ϕ 5*17 |
| 19 | Kuličkové ložisko 608RS | 58 | Pádlová spojovací tyč |
| 20 | Plášť drátu z PVC | 59 | Hlavice ADC12 spray |
| 21 | Stator 220-240V 1800W | 60 | Malá ocelová kulička Φ 4 |
| 22 | Těsnění 9*14 | 61 | Malá pružina z uhlíkové oceli 0,5*4*12 |
| 23 | Napájecí kabel, 2*1,5 mm ² VDE | 62 | Šrouby s křížovou hlavou ST4*12 |
| 24 | Rotor 220-240V, 1800W | 63 | Vnitřní knoflík PA6-GF30 |
| 25 | Těsnění, vnitřní otvor 10 mm | 64 | Hlavice řadicí páky PA6-GF30 |
| 26 | Kuličkové ložisko 629RS | 65 | Šrouby s křížovou hlavou ST5*55 |
| 27 | Plstěná vlna ϕ 21X9X2mm | 66 | Olejové těsnění ϕ 22X32X7 |
| 28 | O-kroužek ϕ 27X1,8 mm | 67 | Ocelová koule z uhlíkové oceli Φ 5 |
| 29 | Olejová pružina 0,6 * 9,2 * 16 mm | 68 | Pojistný kroužek Φ 22 |
| 30 | Olovo H05VVH2-F 2*1,0 mm ² . Délka 400 mm dva konce otevřený ocas 100 mm odizolovaný drát 6 mm | 69 | Hřídel pro rychlé připojení |
| 31 | Ozdobný kroužek výfuku PA6-GF30 | 70 | Tlačná pružina Φ 2* Φ 25*25,6" |
| 32 | Šroub s vnitřním šestihranem M5*30 | 71 | Posuvné pouzdro |
| 33 | Střední kryt ADC12 spray | 72 | Kryt zámku PA6-GF30 |
| 34 | Papírová podložka | | |
| 35 | Ochranná deska kabelů PA6-GF30 | | |
| 36 | Šroub s vnitřním šestihranem M5*25 | | |
| 37 | Kuličkové ložisko 608ZZ | | |
| 38 | Převodovka 40Cr | | |
| 39 | Levá rukojeť PA6-GF30+TPR | | |

INDEX

- 1 Bezpečnostní upozornění
- 2 Aplikace
- 3 Návod k montáži
- 4 Návod k použití
- 5 Čištění a údržba
- 6 Příslušenství
- 7 Záruka
- 8 Řešení problémů

1. Bezpečnostní upozornění

▲ Upozornění

Přečtěte si všechny bezpečnostní pokyny a varování dodané s elektrickým nářadím. Nedodržení níže uvedených pokynů může mít za následek úraz elektrickým proudem, požár a/nebo vážné zranění.

Všechna varování a pokyny si uschovejte pro budoucí použití.

Pojem "elektrické nářadí" použitý v bezpečnostních pokynech se vztahuje na elektrické nářadí napájené ze sítě (s napájecím kabelem) nebo na nářadí napájené z baterie (bez napájecího kabelu).

Obecná bezpečnostní upozornění pro elektrické nářadí

1.1 Bezpečnost na pracovišti













- a) Udržujte svůj pracovní prostor čistý a dobře osvětlený. Nepořádek nebo neosvětlené pracovní prostory mohou vést k nehodám.
- b) S elektrickým nářadím nepracujte v prostředí s nebezpečím výbuchu, kde se vyskytují hořlavé kapaliny, plyny nebo prach. Elektrické nářadí vytváří jiskry, které mohou zapálit prach nebo výpary.
- c) Při používání elektrického nářadí se nepřibližujte k dětem a okolostojícím osobám. může vést ke ztrátě kontroly.

1.2 Elektrická bezpečnost

- a) Zástřeka elektrického nářadí musí zapadnout do zásuvky. Zástřeka se nesmí nijak měnit. Nepoužívejte adaptérové zástřčky společně s elektricky uzemněným elektrickým nářadím. Neupravené zástřčky a odpovídající zásuvky snižují riziko úrazu elektrickým proudem.
- b) Vyvarujte se kontaktu těla s uzemněnými povrchy, jako jsou potrubí, topná tělesa, sporáky a chladničky. Pokud je vaše tělo uzemněno, hrozí zvýšené riziko úrazu elektrickým proudem.
- c) Elektrické nářadí uchovávejte mimo dosah deště nebo vlhkosti. Vniknutí vody do elektrického nářadí zvyšuje riziko úrazu elektrickým proudem.
- d) Nepoužívejte napájecí kabel nesprávně k přenášení elektrického nářadí, k jeho zavázování ani k odpojování ze zásuvky. Přívodní kabel uchovávejte mimo dosah tepla, oleje, ostrých hran nebo pohyblivých částí. Poškozené nebo zamotané kabely zvyšují riziko úrazu elektrickým proudem.
- e) Při práci s elektrickým nářadím venku používejte pouze prodlužovací kabely, které jsou vhodné i pro venkovní použití. Použití prodlužovacího kabelu vhodného pro venkovní použití snižuje riziko úrazu elektrickým proudem.
- f) Pokud je provoz elektrického nářadí ve velkém prostředí nevyhnutelný, použijte proudový chránič. Použití proudového chrániče snižuje riziko úrazu elektrickým proudem.

1.3 Osobní bezpečnost

- a) Buďte pozorní, dávejte pozor na to, co děláte, a pracujte s elektrickým nářadím s rozumem. Nepoužívejte elektrické nářadí, pokud jste unaveni nebo pod vlivem drog, alkoholu či léků. Chvilka nepozornosti při používání elektrického nářadí může způsobit vážné zranění.
- b) Používejte osobní ochranné pomůcky a vždy ochranné brýle. Nošení osobních ochranných pomůcek, jako je protiprachová maska, protiskluzová bezpečnostní obuv, tvrdý klobouk nebo ochrana sluchu, v závislosti na typu a způsobu použití elektrického nářadí, snižuje riziko zranění.
- c) Vyhnete se nechtěnému spuštění. Před připojením, příjmem nebo přenášením elektrického nářadí k elektrické síti a/nebo k baterii se ujistěte, že je nářadí vypnuté. Ponechání prstu na vypínači při nošení elektrického nářadí nebo připojení k napájení může způsobit nehodu.
- d) Před zapnutím elektrického nářadí vyjměte nastavovací nástroje nebo klíče. Nástroj nebo klíč umístěný v rotující části elektrického nářadí může způsobit zranění.
- e) Vyhnete se abnormálnímu držení těla. Zajistěte si bezpečnou oporu a udržujte rovnováhu po celou dobu. To vám umožní lépe ovládat elektrické nářadí v neočekávaných situacích.
- f) Noste vhodné oblečení. Nenoste volné oblečení ani šperky. Vlasy a oděv udržujte mimo dosah pohyblivých částí. Volný oděv, šperky nebo dlouhé vlasy mohou být zachyceny pohyblivými částmi.
- g) Pokud je možné nainstalovat zařízení pro odsávání a sběr prachu, je třeba je správně připojit a používat. Použití odsávání prachu může snížit nebezpečí vzniku prachu.
- h) Nezatěžujte se falešnou bezpečností a nepřekračujte bezpečnostní pravidla pro elektrické nářadí, i když jste s ním obeznámeni. elektrické nářadí po mnoha použitích. Neopatrný zásah může vést k vážným zraněním zlomků sekundy.

| Symbols | | | |
|---|-----------------------------|---|-------------------------------------|
|  | Přečtěte si návod k použití |  | Stroj třídí II |
|  | Označení CE |  | Používejte ochranné rukavice |
|  | Upozornění |  | Používejte chrániče sluchu |
|  | Splňuje požadavky WEEE |  | Používejte ochranné |
|  | Stroj třídí II |  | Varování před rizikem požáření plá |
|  | Značka ETL |  | Použití segmentových nožíů zakázáno |

1.4 Použití a péče o elektrické nářadí

- Nepřetěžujte elektrické nářadí. Používejte elektrické nářadí vhodné pro vaši práci.** Se správným elektrickým nářadím budete pracovat lépe a bezpečněji v určeném rozsahu výkonu.
- Nepoužívejte elektrické nářadí, jehož spínač je vadný.** Elektrické nářadí, které nelze zapnout nebo vypnout, je nebezpečné a musí být opraveno.
- Před jakýmkoliv úpravami zařízení, výměnou bitů nebo odložením elektrického nářadí odpojte napájecí kabel a/nebo vyjměte odnímatelnou baterii.** Toto opatření zabrání neúmyslnému spuštění elektrického nářadí.
- Nepoužívané elektrické nářadí skladujte mimo dosah dětí. Nedovolte, aby elektrické nářadí používaly osoby, které s ním nejsou seznámeny nebo si nepřečetly tento návod.** Elektrické nářadí je nebezpečné, pokud ho používají nezkušené osoby.
- Pečlivě udržujte elektrické nářadí a vkládací nástroje. Zkontrolujte, zda pohyblivé části správně fungují a nezasekávají se, zda nejsou zlomené nebo poškozené natolik, že by to zhoršilo funkci elektrického nářadí. Před použitím elektrického nářadí nechte poškozené díly opravit.** Mnoho nehod je způsobeno špatně udržovaným elektrickým nářadím.
- Rezné nástroje udržujte ostré a čisté.** Pečlivě udržované rezné nástroje s ostrými břity se méně zasekávají a lépe se vedou.
- Elektrické nářadí, příslušenství, nástroje atd. používejte v souladu s těmito pokyny. Vezměte v úvahu pracovní podmínky a prováděnou činnost.** Použití elektrického nářadí k jiným než určeným účelům může vést k nebezpečným situacím.
- Udržujte rukojeti a držadla suché, čisté a zbavené oleje a mastnoty.** Kluzké rukojeti a úchopové plochy nemožňují bezpečný provoz a ovládání elektrického nářadí v nepředvídaných situacích.

1.5 Použití a péče o akumulátorový nástroj

- Akumulátory nabíjejte pouze nabíječkami doporučenými výrobcem.** Nabíječka vhodná pro určitý typ akumulátoru může při použití s jinými akumulátory způsobit požár.
- V elektrickém nářadí používejte pouze vhodné baterie.** Použití jiných baterií může způsobit zranění nebo požár.
- Nepoužívanou baterii uchovávejte mimo dosah kancelářských sponek, mincí, klíčů, hřebíků, šroubků nebo jiných drobných kovových předmětů, které by mohly způsobit překlenutí kontaktů.** Zkrat mezi kontakty baterie může způsobit popáleniny nebo požár.
- Při nesprávném použití může z baterie vytékat kapalina. Vyvarujte se kontaktu s ní. V případě náhodného kontaktu ji opláchněte vodou.** Pokud se tekutina dostane do očí, vyhledejte další lékařskou pomoc. Vytékající kapalina z baterie může způsobit podráždění kůže nebo popáleniny.
- Nepoužívejte poškozenou nebo upravenou baterii.** Poškozené nebo upravené baterie se mohou chovat nepředvídatelně a způsobit požár, výbuch nebo zranění.
- Nevystavujte baterii ohni ani vysokým teplotám.** Oheň nebo teploty vyšší než 130° C mohou způsobit výbuch.
- Dodržujte všechny pokyny pro nabíjení a nikdy nenabíjejte akumulátor nebo akumulátorové nářadí mimo teplotní rozsah uvedený v návodu k obsluze.** Nesprávné nabíjení nebo nabíjení mimo povolený teplotní rozsah může vést ke zničení akumulátoru a zvýšit riziko požáru.

1.6 Služba

- Elektrické nářadí nechte opravovat pouze kvalifikovaným personálem a pouze originálními náhradními díly.** Tím je zajištěna bezpečnost elektrického nářadí.
- Nikdy nepoužívejte poškozené baterie.** Veškerou údržbu baterií by měl provádět pouze výrobce nebo autorizovaná servisní střediska. Dodržujte pokyny pro mazání a výměnu příslušenství.

Další bezpečnostní upozornění výrobce

- Pevně utáhněte míchací lopatku a před spuštěním stroje klíč vyjměte.
- Nikdy nemíchejte ani výbušné nebo hořlavé látky.
- Při míchání používejte vhodná osobní ochranná opatření pro oči, uši, ruce a dýchání.
- Tento spotřebič není vhodný k míchání potravin.
- Spotřebič nelze dostatečně vyčistit, aby vyhovoval hygienickým předpisům.
- Vždy zkontrolujte, zda je napájecí napětí stejné jako napětí uvedená výrobním štítku nářadí.
- Během míchání nikdy nesahejte rukou ani jinými předměty do míchací nádoby.
- Před jakýmkoli nastavováním nebo výměnou příslušenství vždy odpojte zástrčku od zdroje napájení.

2. Aplikace

- Proměnné a konstantní otáčky
- Rychlá montáž míchací lopatky
- Elektronická funkce pozvolného startu
- Maximální zatížení směsi 85L
- Vhodné pro míchání cementu, barev, lepidla na dlaždice, lepidla atd.

Technická data

| | | |
|-------------------------|--|------------|
| Model | MMB1800 | MMB1800A |
| Napětí/frekvence | 230V~ 50Hz | 110V~ 60Hz |
| Vstupní výkon | 1800W | 1800W |
| Žádná rychlost zatížení | 1. převodový stupeň 200-480min ² 2. převodový stupeň 300-750min ¹ | |
| Příslušenství | Dvoudílná míchací lopatka 615 mm x 160 mm x M14 | |

Výrobce si vyhrazuje právo na změnu specifikací bez předchozího upozornění. Specifikace se mohou v jednotlivých zemích lišit

3. Návod k montáži

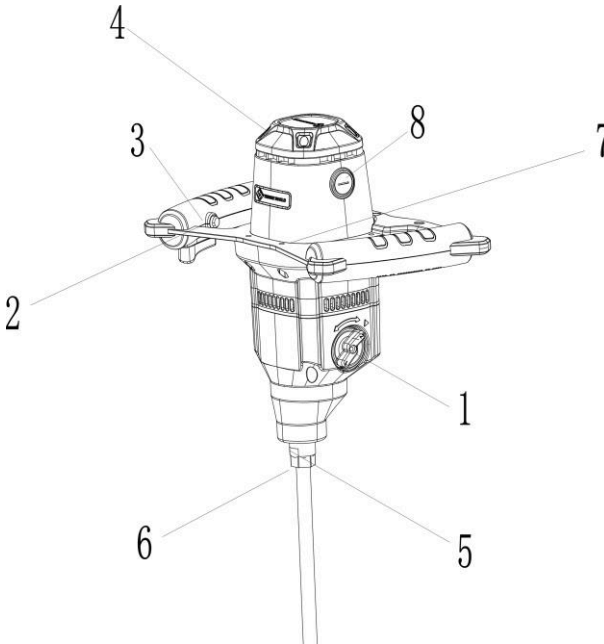

1. Otočné tlačítko na směr rotace
2. Spínač
3. Aretace spínače
4. Ventilační štěrby
5. Hřídel s vnitřním závitem M14
6. Míchací lopatka
7. Ovladač rychlosti
8. Držáky uhlíků

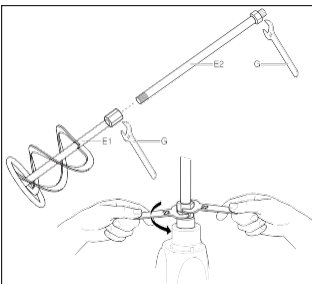
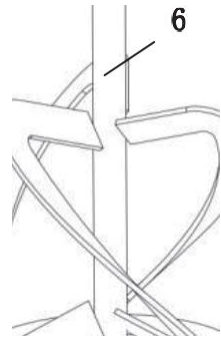

Obr. 1

- Před nasazením míchací lopatky vždy odpojte přístroj od elektrické sítě.
- Namontujte míchací lopatku (E) na vřeteno (D) podle obrázku. (Obr.1)

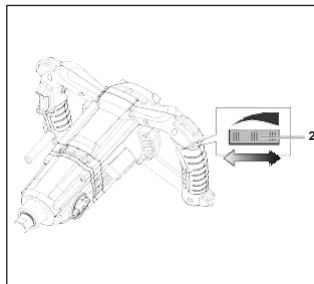

Obr.2

- Připojte zástrčku ke zdroji napájení.
- Ujistěte se, že je míchací nádoba bezpečně umístěna na podlaze.
- Ponořte míchací lopatku do míchané látky.
- Nastavte kolečko volby otáček (C) na nízké otáčky (obr. 2).

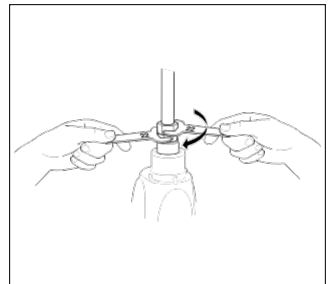

Obr.3

- Chcete-li vyjmout míchací tyč, vyšroubujte ji z vřetena míchačky proti směru hodinových ručiček. V takovém případě použijte klíč, aby se držák neotáčel. (Obr. 3)

▲ Upozornění

Nástroj vypněte pouze tehdy, když je míchací lopatka v míchací nádobě.

4. Návod k montáži

Kontrola před uvedením do provozu.

Následující kontrola před uvedením do provozu musí být provedena před zahájením každé pracovní relace nebo po každých čtyřech hodinách používání, podle toho, co nastane dříve. Podrobné pokyny naleznete v servisní části. Pokud je zjištěna jakákoliv závada, nesmí se zařízení Promix používat, dokud není závada odstraněna.

- Důkladně zkontrolujte, zda míchačka nejeví známky poškození. Zkontrolujte, zda jsou součásti přítomny a zajištěny. Zvláštní pozornost věnujte míchací lopatce a ujistěte se, že je správně připevněna k rukojeti.
- Zkontrolujte, zda elektrické kabely nejeví známky obnažených vodičů. Před zahájením provozu opravte všechna odkrytá místa.

Během míchání pomalu pohybujte strojem kolem míchací nádoby. V tomto postupu pokračujte, dokud se nepromíchá veškerý míchaný materiál. Po dokončení procesu míchání vyčistěte míchací lopatku (6), aby se na ní přestaly usazovat nečistoty a zbytky.

Omezení rozběhového proudu

Elektronicky řízený pozvolný start zajišťuje

Tím se zabrání také rozstříku řídkých kapalin při zapnutí nářadí. Nižší startovací proud znamená, že pojistka 16 A je pro stroj dostatečně velká.

Snížení volnoběžných otáček

Elektronická regulace snižuje otáčky stroje při volnoběhu. Tím se snižuje hluka a opotřebení motoru a převodů.

Stálá elektronika

Konstantní elektronický regulátor udržuje otáčky prakticky konstantní při volnoběhu i při zatížení. To zaručuje rovnoměrné promíchání materiálů.

Elektronická ochrana proti přetížení

Elektronické zařízení proti přetížení chrání motor před poškozením při extrémním zatížení. V takovém případě se motor zastaví a znovu se rozběhne až po snížení posuvu nebo opětovném přenesení zátěže.

Ochrana proti přetížení v závislosti na teplotě

Aby se zabránilo přehřátí motoru při extrémním trvalém zatížení, bezpečnostní elektronika vypne motor, když dosáhne kritické teploty. Po ochlazení v délce přibližně 3-5 min.

Stroj je připraven k provozu při plném zatížení. Pokud je nástroj zahřátý z provozu, zareaguje ochrana proti přetížení závislá na teplotě dříve.

Poznámka: Čísla uvedená v závorkách se vztahují k obrázkům uvedeným v části. Popis stroje v brožůře.

Po odstranění všech obalů je stroj připraven k použití. Našroubujte nástroj na závitový náboj míchačky a utáhněte jej dodaným klíčem 22 mm. Stroj **vždy** ovládejte oběma rukama na rukojeti. Stisknutím a podržením spouště (2) zahájíte proces míchání.

Jakmile je spoušť (2) v poloze "ON", stisknete tlačítko blokování spouště (3). Tím se spoušť (2) udrží v poloze "ON" bez ruky. Chcete-li stroj zastavit, stisknete a uvolníte spoušť (2).

Stroje s dvourychlostní převodovkou mají k dispozici 2 rychlosti. První rychlostní stupeň je pomalá rychlost a druhý rychlostní stupeň je rychlá rychlost. Chcete-li přepadit z jednoho rychlostního stupně na druhý, otočte přepínač převodových stupňů (1) o 180°. K dispozici je také volič variabilních rychlostí (7), který umožňuje měnit rychlost stroje při použití jednoho ze 2 rychlostních stupňů.

Vždy snižte otáčky při vkládání míchací lopatky do míchaného materiálu a také při jejím vyjímání. Jakmile je míchací lopatka (6) zcela mimo míchaný materiál, opět zvyšte otáčky, abyste zajistili dostatečné chlazení motoru.

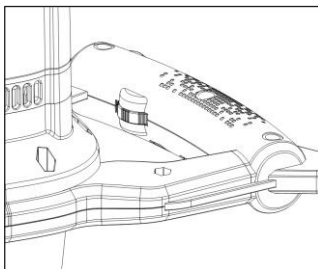
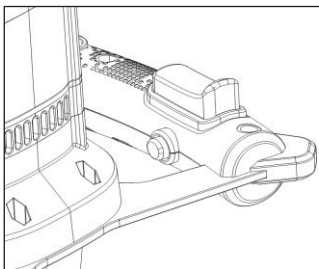
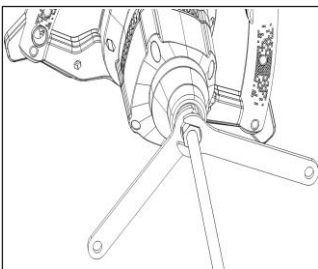

Úložisko

Stroj by měl být skladován na suchém místě, které není vystaveno extrémním teplotám.

5. Čištění a údržba

Poznámka: Zajistěte, aby veškerou údržbu kvalifikovaný elektrikář.

Míchačka je navržena tak, aby poskytovala dlouholetý bezproblémový provoz. Je však důležité provádět jednoduchou pravidelnou údržbu uvedenou v této části. Doporučujeme, aby veškerou větší údržbu a opravy prováděl autorizovaný prodejce.

Vždy používejte originální náhradní díly, použití nepravých dílů může vést ke ztrátě záruky. Před jakoukoli údržbou stroje se ujistěte, že je stroj odpojen od sítě.

| Běžná údržba | | Přibližně 75 hodin | Přibližně 150 hodin |
|-----------------------|---------------------------|--------------------------|---------------------------|
| Motorové uhlíky | Podívejte se na stránky . | √ | |
| | Změna v případě potřeby | | |
| Mazivo pro převodovky | Kontrola/výměna | | √ |

Stroj je vybaven samočinnými uhlíkovými kartáči motoru. To znamená, že se stroj automaticky vypne, jakmile se uhlíky opotřebují na určitou úroveň. Viz níže uvedený návod, jak je pak vyměnit .

Výměna uhlíkových kartáčů motoru.

1. Pomocí plochého šroubováku vyšroubujte dva držáky uhlíků (8), které jsou umístěny na obou stranách skříně motoru.
2. Vyměňte opotřebované uhlíky a vyměňte je za nové.
3. Znovu utáhněte oba držáky kartáčů (8) a ujistěte se, jsou uhlíky pevně nasazeny.

Udržujte také větrací šterbiny (4) bez nečistot a zbytků, aby se stroj mohl dostatečně chladit.

Poznámka: Čísla uvedená v závorkách se vztahují k obrázkům uvedeným v části Popis stroje v brožuře.

6. Příslušenství

- Příslušenství je doporučeno pro použití se zařízením uvedeným v této příručce.
- Použití jiného příslušenství nebo nástavců může vést ke zranění osob. Příslušenství nebo doplňky používejte pouze k uvedenému účelu.
- Uhlíkové kartáčky
- Míchací lopatka
- Klíč

7. Záruka

- Záruka se vztahuje na všechny výrobní nebo montážní vady v souladu s platnými právními předpisy. Záruka se nevztahuje na poruchy způsobené nesprávným používáním, přetížením, nedodržením návodu k obsluze a běžným opotřebením.
- Další naleznete ve všeobecných záručních podmínkách na QT Technik spol. s r.o.

8. Řešení problémů

| Problémy | Důvody | Řešení |
|---------------------------------------|---|--|
| Stroj není v provozu | 1. Opotřebované uhlíkové kartáčky 2. Motorická abnormalita | 1. Vyměňte uhlíkový kartáč: Vyměňte uhlíkový kartáč, zapněte napájení a sledujte, zda stroj pracuje normálně. 2. Vyměňte motor za motor stejné specifikace. |
| Stroj běží, ale nefunguje | Řadící páka není na svém místě | Nastavení řadící páky do správné polohy |
| Stroj nemá funkci nastavení rychlosti | Porucha regulátoru otáček | Vyměňte regulátor otáček |

CE shoda

Prohlašujeme na svou výlučnou odpovědnost, že výrobek popsaný na straně 6 je v souladu s následujícími normami nebo normativními dokumenty:
EN 62941 podle ustanovení směrnice 2014/30/EU, 2006/42/ES, 2011/65/EU.

Za technické podklady zodpovídá:
Shanghai VINON Technology Co., Ltd
4th Floor, Building 12, Nr. 6055 Jinhai Road

Shanghai, China
22.10.2024
Shanghai VINON Technology Co., Ltd
4th Floor, Building 12, Nr. 6055 Jinhai Road

Informace o dovozci
Dovozce a výhradní distributor pro Českou republiku a Slovensko
QT Technik spol. s r.o.
Těšlinská 2088/179
710 00 Ostrava – Střezská Ostrava
Česká republika
IČ: 61977837
DIČ: CZ 61977837